

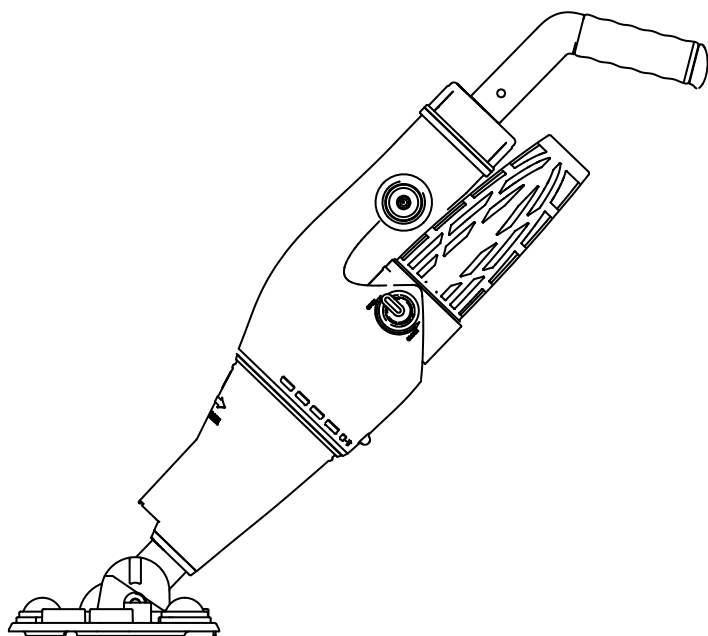

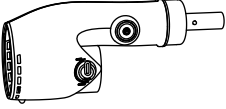

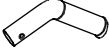

Netto

1177_86887



1177_86887

P1116-body		380*170*160mm	X1	1/1
P1111-10 / 7		175*140*40mm	X1	1/1
P1116-5 / 10		80*80*30mm	X1	1/1
P1116-2		Ø125*210mm	X1	1/1
P1116-1		300*185*95mm	X1	1/1
P1116-4-41		225*95*80mm	X1	1/1
P1116-4-17		230*95*80mm	X1	1/1
P1116-6/F ZIP		310*245*8mm	X1	1/1

FR : SAV/INFORMATION /VIDEO/CONTACT
 EN : AFTER-SALES SERVICE/INFORMATION/VIDEO/CONTACT
 DE : REPARATUR-SERVICE UND ERSATZTEILE /INFORMATIONEN /VIDEO/KONTAKT
 ES : SERVICIO POST-VENTA/INFORMACIÓN/VIDEO/CONTACTO
 IT : SERVIZIO ASSISTENZA/INFORMAZIONI/VIDEO/CONTATTO
 PT : SERVIÇO PÓS-VENDA/INFORMAÇÕES/VIDEO/CONTATO
 PL : SERWIS TECHNICZNY/INFORMACJE/VIDEO/KONTAKT
 NE : AFTER SALES SERVICE/INFORMATIE/VIDEO/CONTACT
 HE : לתקשר עם/הווידיאו/ מידע/לאחר שירות ומפירות

SAV.HABITATETJARDIN.COM

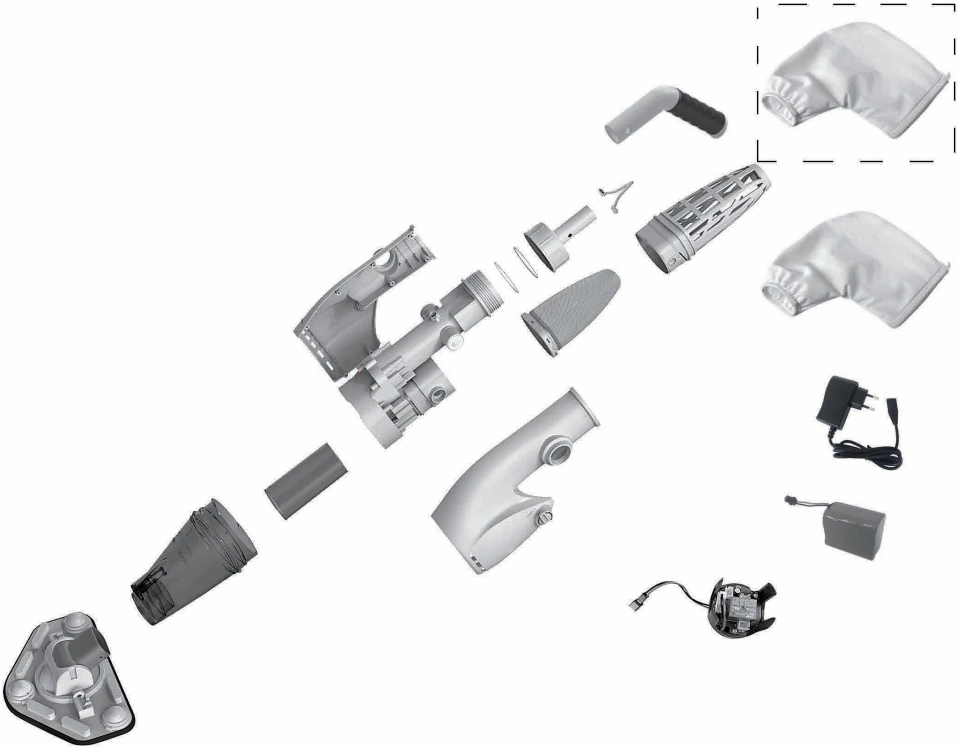

Electrical Vacuum Cleaner

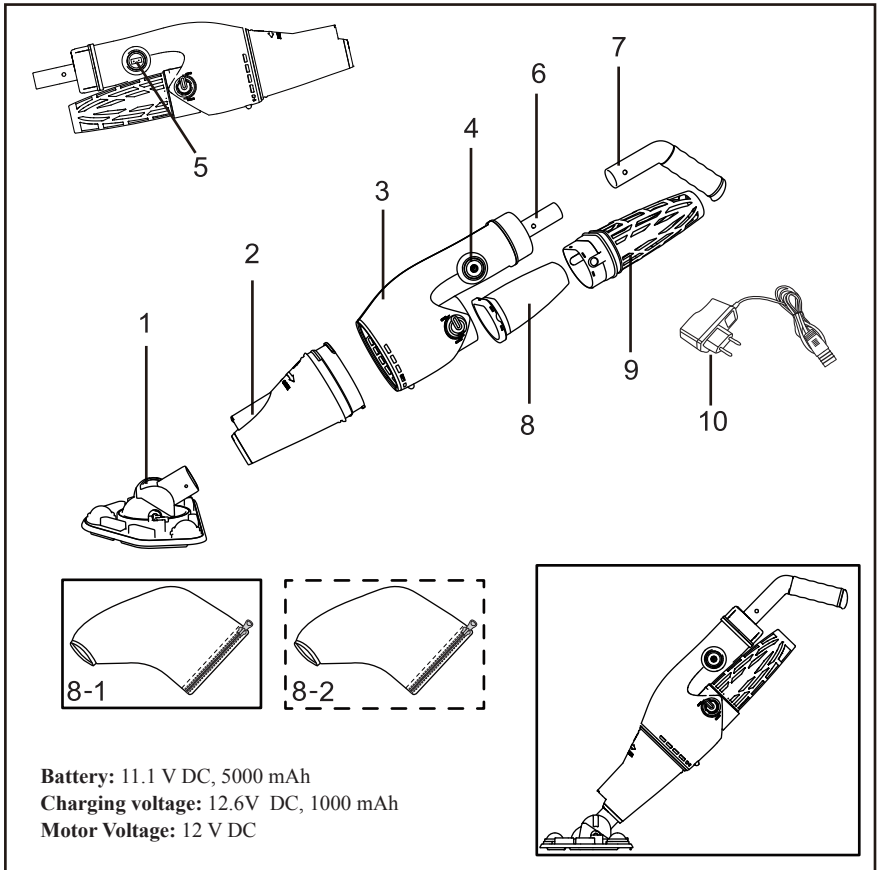

- 1. Suction head
- 2. Transparent suction head part
- 3. Cleaner body
- 4. Button
- 5. Charging hole
- 6. Connector

- 7. Handle
- 8. Standard filter bag
- 8-1: Small micro filter bag
- 8-2: Bigger micro filter bag
(optional, not into the shipment)
- 9. Basket
- 10. Charger

SAFETY WARNINGS & INSTRUCTIONS

Read and follow all instructions in this manual and on the equipment. Failure to do it, could result in severe or fatal injury.

WARNING!

- This appliance can be used by children aged from 12 years and above and persons with reduced physical, sensory or mental capabilities or lack of experience and knowledge if they have been given supervision or instruction concerning use of the appliance in a safe way and understand the hazards involved. Children shall not play with the appliance. Cleaning and user maintenance shall not be made by children
- without supervision. The appliance is only to be used with the power supply unit provided with the appliance.
- It is not a TOY. Children should be supervised to ensure that they do not play with cleaner and its accessories. Never allow children to operate this product. Keep this cleaner and its accessories away from children.
- Be sure the cleaner is fully immersed in the water before operation.
It stop work automatically as soon as out of water.
- Maximum operating depth in water: 3 meters (10ft).
- Operating water temperature: 4°C(39.2°F)-35°C(95°F).
- DO NOT use this cleaner if any damage is found.
- It is necessary to change parts or assemblies as quickly as possible if they become damaged. Only use parts certified by the distributor or manufacturer.
- Detach the cleaner from charger and make sure the cleaner is power off before operating the product.
- DO NOT operate the cleaner when people/pets are in the water.
- Risk of Suction Entrapment Hazard. This cleaner generates suction. Avoid hair, body or any loose parts of your clothing to contact with the suction hole of the cleaner in operation.
- Never insert body parts, clothing or other objects into openings and moving parts of the cleaner.
- DO NOT use this cleaner to pick up any toxic substance, flammable or combustible liquids such as gasoline, or operate in the presence of explosive or flammable fumes.
- Never attempt in any way to disassemble your cleaner on your own.
- Under no circumstances should you attempt to disassemble the cleaner and replace the impeller, motor by yourself.

Charger

Use the original the charger provided only.

For indoor use only. The charger should not be used outdoor and not be exposed to rain, humidity, any liquid or heat.

Keep the charger out of reach of children.

Never use the charger if any damage is found.

DONOT handle the charger with wet hands.

DONOT handle the cleaner, the charger while charging with wethands and without shoes.

Disconnect the charger from power when not in use.

If the supply cord is damaged, it must be replaced by the manufacturer or its service agent or a similarly qualified person in order to avoid a hazard.

Make sure the cleaner and charger are totally dry before charging.

CAUTION!

This cleaner is designed for underwater use only, not for use as an all-purpose vacuum cleaner.

DONOT attempt to use it to clean anything other than your pool/spa.

Use original accessories delivered with this product.

It is not recommended to use this cleaner with another cleaner simultaneously.

Avoid picking up sharp objects with this product, they may damage the cleaner and filter.

Charge the cleaner indoor in a clean, dry place with good ventilation.

If the cleaner is not to be used for an extended period, detach it from the charger, use dry cloth to clean and dry the cleaner and accessories. Store them in a well ventilated area away from the sunlight, children, heat, ignition sources and pool chemicals. Never leave the cleaner plugged for long term storage. Recharge the cleaner every three months.

If you do not use the transparent body part, you should take it off the electric cleaner.

Above warning and cautions are not intended to incorporate all possible instances for risks and/or severe injury. Pool/spa owners should always exercise intensive caution and common sense when operating the cleaner.

GETTING STARTED

1. Charger set up

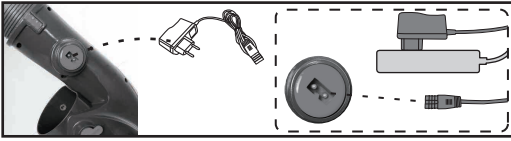

- (1) Plug one end of the charger into the socket, and the charger is green.
- (2) Then, plug one end of charger to P1116, the charger is red, the charger is working now.
- (3) After charging 5-6 hours, the charger becomes green, and P1116 is fully charged.

Note: This product can work only under water, if out of water, it will stop working.

NOTE: Charge the cleaner 5-6 hours prior to the first use.
Normally cleaner can be operated 90 minutes after fully charged.

2. Handle assembly

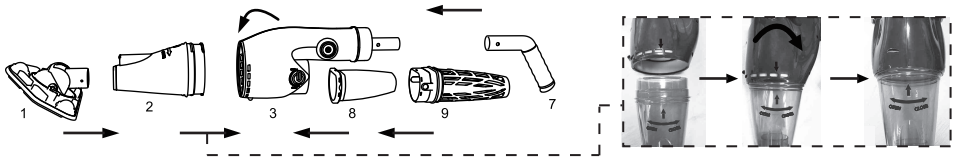

By arrow direction to assemble the body parts, and attention the SIGN from Open to Close.

(1). Portable handle
Connection into the product itself. The portable handle is used to pick up P1116 and clean the wall, step, seat, corner. Fig[A]

(2). Telescopic pole (not included) assembly
P1116 can also connect to standard telescopic poles by pictures. Fig[B]

(3). If needed, the pole can be installed in the direction as the picture "C" and "D".

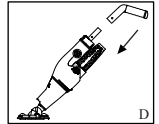
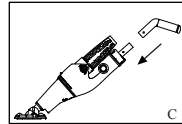
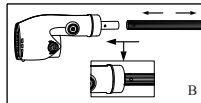
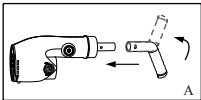

3. Suction head assembly

Insert the Suction Head directly to the suction hole of the cleaner tightly by hand.

In order to have the better suction effect, please operate the electric cleaner as the following instructions:

(1) Insert the suction head when suction the small pebbles and leaves, as the picture "A" shows.

NOTE: The Vacuum head can be lock and unlock, When the vacuum head is not locked, it can be rotated in 360 degrees and make the cleaning work more conveniently. Fig[a1][a2]

(2) No need to insert the suction head onto the electric cleaner when suction the stones and other large garbage and so on, as the picture "B" shows.

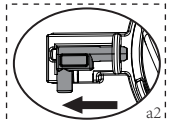
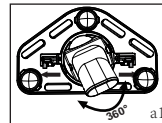
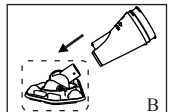
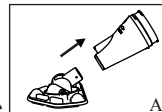

Brushes on the suction head can be removed by pulling out directly from the head.

For Vinyl, liner and fibreglass pools, it is recommended to keep the brushes on the suction head to prevent damage to your pool.

4. Filter bag assembly

4.1 How to choose the filter bag

(1). Standard filter bag

It is used for the daily pools cleaning, for leaves, hairs, trees, fruits.

(2). Small micro filter bag

It is used for small debris, such as dusts, muds.

(3). Bigger micro filter bag (it is optional, needs to buy it separately)

It is used for dirty pools, or plenty of rubbish into the pools, such as beginning of season, after big shower or raining.

4.2 How to assemble the standard filter bag

(1). Put the filter bag into the basket ;

(2). Assemble the whole filter basket into the machine body;

(3). Clock the filter basket by two buttons as follows C & D, please tightly close the buttons when using.

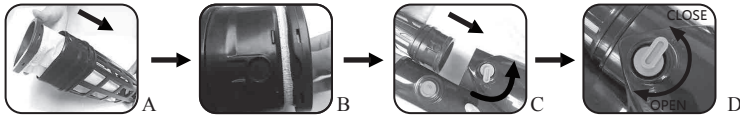

4.3 How to assemble the small micro filter bag or bigger micro filter bag

(1). Cover the filter bag out of the basket;

(2). Assemble the whole filter basket into the machine body;

(3). Clock the filter basket by two buttons as follows C & D, please tightly close the buttons when using.

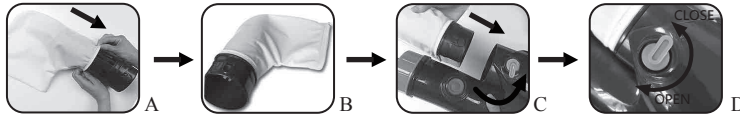

5. Cleaning the cleaner after using the electric cleaner

5.1 Take the transparent body off the electric cleaner

(following the OPEN-CLOSE direction, rotate to OPEN

direction 90 degrees), and take the garbage out of the transparent body, and then clean it. The tube in the transparent body can be taken out for cleaning the body completely. Fig[A]

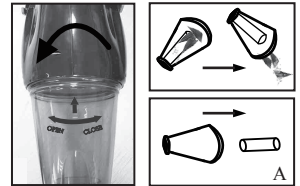

5.2 Take out the rear part of filter bag, and take out the filter bag, and get out the garbage, and then clean the filter bag.

(1)The cleaning steps of standard filter bag(A-B-C-D-E):

(a)Rotate the both fixing knobs (each beside the filter bag) in same direction to 180 degrees, pull out the basket and filter bag from the rear of pool cleaner.

(b)Detach the filter bag from the filter basket.

(c)Clean the filter bag and filter basket.

(d)Install the filter bag back to the filter basket, the filter bag should be accordance with the slot in both side.

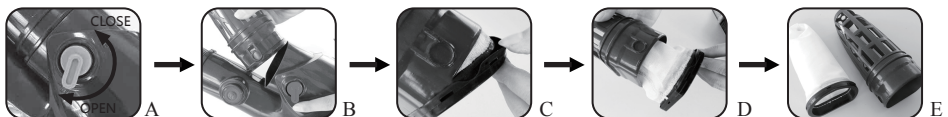

(2)The cleaning steps of small micro filter bag or bigger micro filter bag (A-B-C-D):

- (a) Rotate the both fixing knobs (each beside the filter bag) in same direction to 180 degrees, pull out the basket and filter bag from the rear of pool cleaner.
- (b) Detach the filter bag from the filter basket.
- (c) Clean the filter bag and filter basket.
- (d) Install the filter bag back to the filter basket.

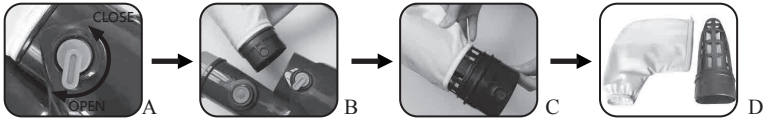

5.3 Check whether there is garbage on the impeller. If it has, take out the garbage, and clean the impeller.

6. Battery assembly and replacement

6.1 BATTERY DISPOSAL

Your Rechargeable Pool Vacuum Battery is a lithium battery which must be disposed of properly is required, please contact your local authority for information.

WARNING!

Never attempt to disassemble a lithium battery.

Remove all personal items such as rings, bracelets, necklaces and watches when unwiring a lithium battery from the vacuum unit.

A battery can produce a short circuit current high enough to weld a ring (or like item) to metal causing a severe burn.

Wear complete eye protection, gloves and protective clothing when removing the battery pack.

Take care not to touch wires together or allow them to contact any metal items, which would cause sparking and/or short circuit the battery.

Never smoke or allow a spark or flame in the vicinity of the cleaner, batteries can generate gases which could possibly ignite.

Do Not expose to fire or intense heat as this may result in an explosion.

CAUTION!

If a battery leak develops, avoid contact with the leaking acid and place the damaged battery in a plastic bag.

If acid comes in contact with skin and clothing, wash immediately with plenty of soap and water.

If acid comes in contact with eyes, immediately flood eye with running cool water for at least 15 minutes. Get medical attention immediately.

6.2 The steps of changing the battery

(1) Push the button forward along the arrow direction, until it not stuck the slot of the connector.(as picture "A" shows)

(2) Holding the body while reversing the connector, and removing the battery mounting from the body.(as "b1""b2" in picture "B" shows)

Note:Please don't pull the battery group heavily, and unlock the battery and the fastener,Fig[b3]

(3) Remove the used battery, and replace new lithium battery. Connect the battery and the fastener in the battery holder first, see the place "c1""c2"on picture "C", then put in the battery.

Note:The battery should be in right place, about 10mm from the connection port, the wire in the unoccupied place of the side.(see "c3" in picture "C")

(4) Twist the connector into the body in clockwise, until the button can buckle in the slot of connector. As picture“D”shows.

(5) Now you can use the cleaner according to the instruction normally.

Note: This product can work only under water, if out of water, it will stop working.

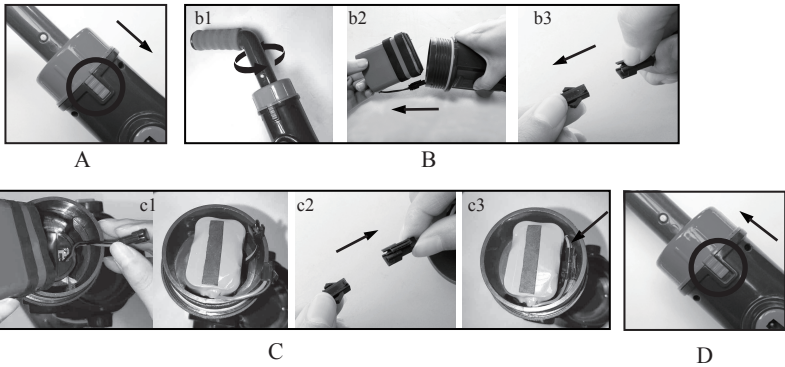

7. Operation

WARNING!

Do not use the cleaner if any damage is found.

Pollution of the liquid could occur due to leakage of lubricants.

Do not operate this cleaner when people/pets are in the water.

Be sure the cleaner is fully immersed in the water before operating. DO NOT operate it outside of water. It will lead to failure of the shaft seals/motor, and then VOID the warranty.

DO NOT use the cleaner without intact filter sock and sleeve in place. Using you cleaner without intact filter sock and sleeve in place will VOID your warranty.

Risk of Suction Entrapment Hazard. This cleaner generates suction. Avoid hair, body or any loose parts of your clothing to contact with the suction hole of the cleaner in operation.

Never insert body parts, clothing or other objects into the openings and moving parts of the cleaner.

DO NOT use this cleaner to pick up any toxic substance, flammable or combustible liquids such as gasoline, or operate in the presence of explosive or flammable fumes.

CAUTION!

Use original accessories delivered with this product .

DO NOT use this cleaner immediately after pool shocking. It is recommended to leave the pool circulating for at least 24-48 hours.

DO NOT leave the cleaner in the water when not in use.

The transparent suction part should be well installed before your powering the electric cleaner. (the transparent suction part has the button protection system in case the impeller will get your hands hurt)

8. Trouble shooting

Problem	Possible Cause	Remedy
Cleaner does not capture the debris	Battery is running out	Charge the battery again. Normally cleaner can operate 90 minutes after fully charged.
	Impeller is jammed	Power off the cleaner and visually check the gap in middle of the cleaner to see if the impeller is jammed. you can use your hand to rotate the impeller two circles to make the impeller rotation looser. WARNING! Make sure cleaner is power off when servicing the cleaner.
	Impeller is broken	Contact your dealer for impeller replacement.
	When the filter bag is full	Detach the filter basket and filter bag, and clean them.
Garbage flowing out from the Transparent Suction Head part	(1)The soft rubber of the rear impeller is broken. (2)Full with rubbish	(1)The soft rubber of rear impeller is like a door in case the garbage in the filter bag will flow backwards into impeller and the cover of transparent suction head part. (2)Take the rubbish out
Garbage flow out from the rear filter bag	Filter sock is damaged	Replace a new filter sock.
Handle/pole connector cannot be secured in assembly	Side pin broken	Using the new V-Shape clip
Cleaner cannot be recharged	Battery is dead	Contact dealer for battery replacement. WARNING! When you replace the battery, please contact the local dealers to purchase the original lithium battery in case that the electric cleaner is destroyed.
	The charger is out of order	Contact dealer for proper transformer. WARNING! Using wrong charger will result in damaging the cleaner /battery and void the warranty.

Nettoyeur électrique rechargeable

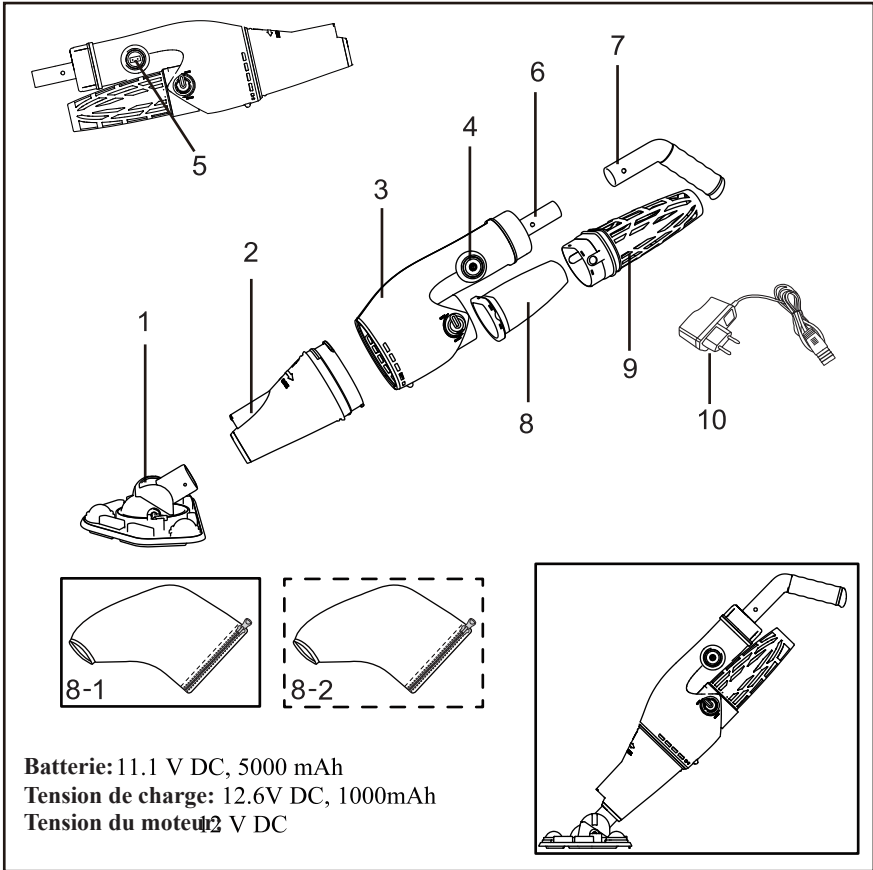

Batterie: 11.1 V DC, 5000 mAh
Tension de charge: 12.6V DC, 1000mAh
Tension du moteur: 2 V DC

- 1. Tête pivotante
- 2. Couvercle transparent avant
- 3. Corps du nettoyeur
- 4. Bouton on/off
- 5. Bouchon et connection pour chargeur
- 6. Connecteur poignée/manche

- 7. Poignée
- 8. Standard filter bag
 - 8.1 Small micro filter bag
 - 8.2 Bigger micro bag (optional, no tinto the shipment)
- 9. Basket
- 10. Chargeur

CONSIGNES DE SÉCURITÉ ET INSTRUCTIONS

Lisez attentivement l'ensemble des instructions reprises dans ce manuel et sur l'équipement afin d'éviter des blessures graves ou mortelles.

ATTENTION !

- Cet aspirateur n'est pas destiné à être utilisé par des personnes ayant des capacités physiques, sensorielles ou mentales réduites ou manque d'expérience et de connaissances, à moins qu'ils aient été ou instruits concernant l'utilisation de l'appareil par une personne responsable de leur sécurité.
- Ceci n'est pas un jouet. Les enfants doivent être surveillés pour s'assurer qu'ils ne jouent pas avec cet appareil et ses accessoires. Ne jamais laisser les enfants utiliser ce produit. Gardez cet aspirateur et ses accessoires hors de portée des enfants.
- Veillez à ce que l'aspirateur soit complètement immergé dans l'eau avant l'opération. NE PAS utiliser l'appareil en dehors de l'eau. Cela pourrait endommager le système/moteur et annulerait la garantie.
- Profondeur maximum d'usage en eau : 3 mètres
- Température d'usage de l'appareil : 4°C(39.2°F) à 35°C(95°F).
- NE PAS utiliser l'appareil si vous avez détecté un dommage.
- Il est nécessaire de changer des pièces ou assemblages aussi rapidement que possible s'ils sont endommagés. Utilisez uniquement les pièces certifiées par le fabricant ou le distributeur.
- Détacher le nettoyeur du chargeur et s'assurer que le nettoyeur est éteint avant son usage.
- Ne pas utiliser ce nettoyeur s'il y a des personnes/animaux de compagnie, dans l'eau.
- Risque de danger d'aspiration. Ce nettoyeur génère une aspiration. Éviter que les cheveux, le corps ou toutes les pièces détachées de vos vêtements, puissent entrer en contact avec l'orifice d'aspiration de l'aspirateur en marche.
- Ne jamais insérer des parties du corps, des vêtements ou autres objets dans les ouvertures et les pièces mobiles de l'aspirateur.
- NE PAS utiliser cet aspirateur pour ramasser des substances toxiques, inflammables ou des combustibles liquides comme

l'essence, ou fonctionner en présence de vapeurs explosives ou inflammables.

- N'essayez jamais de quelque façon que ce soit, de démonter et remplacer l'hélice ou le moteur par vos propres moyens.
- Cet aspirateur est conçu pour un usage sous l'eau uniquement et NON pour un usage comme aspirateur polyvalent.
- N'essayez pas de l'utiliser pour nettoyer autre chose que votre piscine / spa.
- Utilisez les accessoires d'origine livrés avec ce produit.
- Il n'est pas recommandé d'utiliser ce nettoyeur avec un autre appareil en même temps.
- Évitez d'aspirer des objets pointus avec ce produit. Ils pourraient endommager le nettoyeur et le filtre.
- Soyez très prudent lorsque vous nettoyez les marches de l'escalier de la piscine.
- Recharger le nettoyeur à l'intérieur dans un endroit propre et sec, avec une bonne ventilation.
- Si l'aspirateur ne doit pas être utilisé pendant une longue période, déconnectez-le du chargeur, utilisez un linge sec pour nettoyer et sécher

l'aspirateur et les accessoires. Rangez-les dans un endroit bien ventilé, loin de la lumière du soleil, des enfants, de la chaleur, de sources d'inflammation et de produits chimiques. Ne jamais laisser l'appareil branché pendant un stockage à long terme. Recharger l'appareil tous les trois mois.

- Si vous n'utilisez pas la partie du corps transparent vous devriez l'enlever de l'aspirateur électrique.
- Les mises en garde et précautions ci-dessus, ne peuvent contempler toutes les possibilités de risques et / ou de blessures graves. Les propriétaires de piscine et de spas doivent toujours exercer une prudence intense et avoir du bon sens lors de l'usage de l'aspirateur.

Chargeur

Pour usage en intérieur seulement. Le chargeur ne doit pas être utilisé en plein air et ne pas être exposé à la pluie, humidité, à n'importe quel liquide ou à la chaleur.

- Garder le chargeur hors de portée des enfants.
- Ne jamais utiliser le chargeur si un dommage est détecté.
- NE pas manipuler le chargeur avec les mains mouillées.
- NE pas manipuler l'aspirateur, le chargeur en charge avec les mains mouillées et sans chaussures.
- Débranchez le chargeur du courant électrique quand il n'est pas en service.
- Si le cordon d'alimentation est endommagé, il doit être remplacé par le fabricant ou son agent de maintenance ou toute autre personne qualifiée afin d'éviter tout danger.
- S'assurer que le nettoyeur et le chargeur soient complètement secs avant de recharger l'appareil.

MISE EN ROUTE

1. Mise en place pour la recharge de la batterie

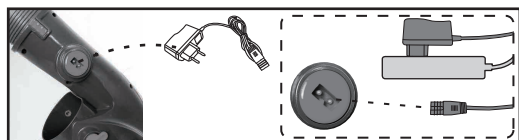

Remarque : ce produit fonctionne uniquement sous l'eau. En dehors de l'eau, il arrête de fonctionner.

REMARQUE : chargez l'aspirateur entre 5 et 6 heures avant de l'utiliser pour la première fois. Normalement, la charge complète dure environ 90 minutes.

1. Branchez une extrémité du chargeur au réseau. Un témoin vert s'allumera.
2. Ensuite, branchez l'autre extrémité au P1116. Un témoin rouge s'illuminera, étant donné que le chargeur est en marche.
3. Après 5 ou 6 heures de charge, le témoin s'illumine en vert, ce qui indique que la charge de P1116 est complète.

2. Montage du manche

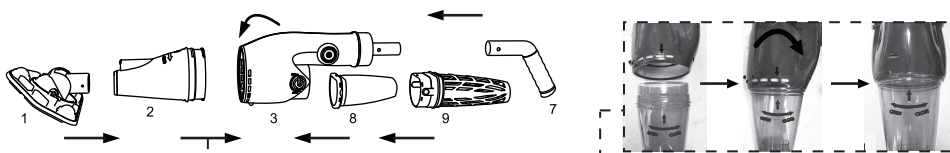

La direction de la flèche indique comment procéder au montage des pièces du corps. Faites attention au signe d'ouverture et de fermeture.

(1) Manche portable. Il est automatiquement connecté à l'appareil. Il peut être utilisé pour prendre P1116 et nettoyer les parois, les marches, les sièges et les

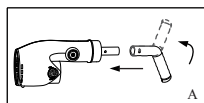

(2) Montage du mât télescopique (non inclus). P1116 peut également être connecté à un mât télescopique standard tel que cela est indiqué sur la [Figure B].

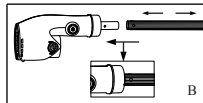

(3) Si besoin, le mât peut être placé dans les directions indiquées par la [Figure C] et la [Figure D].

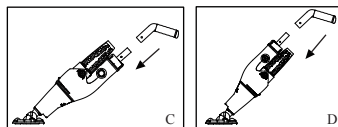

3. Assemblage de la tête pivotant

Insérer directement la tête pivotante directement dans la base du couvercle transparent. Afin d'obtenir une meilleure aspiration, veuillez utiliser le nettoyeur comme ci-dessous:

- Insérer la tête pivotante afin d'aspirer les petits cailloux et les feuilles comme sur le schéma A.
- Il n'est pas nécessaire de mettre la tête pivotante pour aspirer les pierres et autres grands débris comme sur le schéma B.

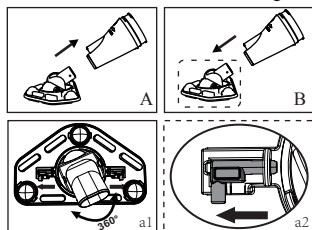

Les brosses de la tête pivotante peuvent s'enlever en les retirant directement de la tête.

Pour les piscines en liner et fibres de verre, il est recommandé de garder les brosses sur la tête pivotante afin d'éviter d'endommager le revêtement de la piscine.

4. Montage du filtre

4.1. Comment choisir le filtre

(1) Filtre standard

Il est employé pour le nettoyage quotidien de la piscine, par exemple pour enlever les feuilles, les cheveux, les branches ou les fruits.

(2) Filtre micro petit

Il est employé pour les petits résidus, notamment la poussière ou la boue.

(3) Filtre micro grand (option, vendu séparément)

Il est employé pour nettoyer les piscines très sales ou avec une grande quantité de résidus, par exemple en début de saison ou bien après des tempêtes ou de fortes pluies.

4.2 Comment monter le filtre standard

- (1) Placez le filtre dans le panier.
- (2) Introduisez l'ensemble dans le corps de l'appareil.
- (3) Fixez le panier avec les boutons, tel que cela est indiqué dans les étapes C et D. Fermez correctement les boutons avant toute utilisation.

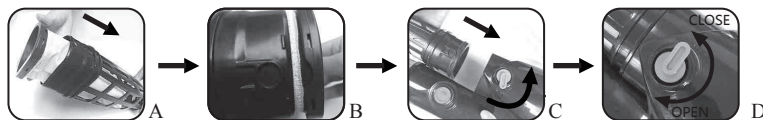

4.3 Comment monter le filtre micro petit ou le filtre micro grand

- (1) Placez le filtre en dehors du panier.
- (2) Introduisez l'ensemble dans le corps de l'appareil.
- (3) Fixez le panier avec les boutons, tel que cela est indiqué dans les étapes C et D. Fermez correctement les boutons avant toute utilisation.

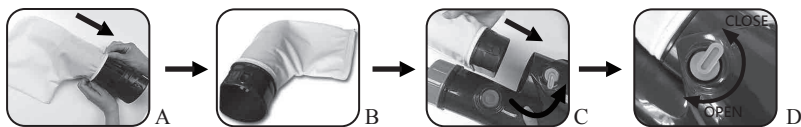

5. Nettoyage de l'aspirateur après usage

5.1 Retirer le couvercle avant transparent (en suivant la direction OPEN-CLOSE, tourner vers OPEN à 90°), retirer les débris et le laver.

Retirer le filtre arrière, et retirer le sac du filtre arrière, retirer les impuretés et nettoyer les sac filtrant.

Vérifier s'il y a des impuretés au niveau de l'hélice et le nettoyer s'il y en a.

Les étapes de nettoyage du sac-filtre arrière :

- Retirer le sac filtrant et le panier-filtre de l'arrière du nettoyeur.
- Détacher le sac filtrant du panier-filtre.
- Nettoyer le sac filtrant et le panier-filtre.

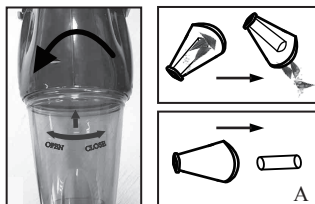

5.2 (1) Nettoyage du filtre standard

- Tournez de 180° les deux poignées de fixation (des deux côtés du filtre) dans la même direction. Retirez le panier et le filtre de la partie arrière de l'aspirateur.
- Retirez le filtre du panier.
- Nettoyez à la fois le filtre et le panier.
- Installez à nouveau le filtre et le panier. Le filtre doit s'emboîter dans les rainures des deux côtés.



(2) Étapes de nettoyage pour petit et grand sac micro filtrant. (A-B-C-D)

- Tournez de 180° les deux poignées de fixation (des deux côtés du filtre) dans la même direction. Retirez le panier et le filtre de la partie arrière de l'aspirateur.
- Retirez le filtre du panier.
- Nettoyez à la fois le filtre et le panier.
- Installez à nouveau le filtre et le panier.

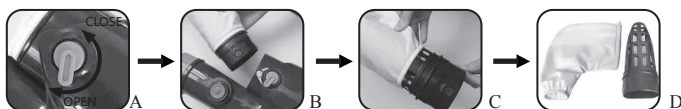

5.3 Vérifier si le propulseur est sale. S'il n'est pas propre, retirez les résidus et nettoyez-le.

6. Recyclage de la batterie

6.1 La batterie du nettoyeur électrode de piscine est une batterie au lithium qui doit être recyclée, selon les normes existantes. Contacter les autorités locales pour plus d'informations.

MISE EN GARDE

- Ne jamais tenter de démonter une batterie au lithium.
- Retirer tous les objets personnels tels que les bagues, les bracelets, les colliers et les montres quand vous déconnecterez le câble reliant la batterie au nettoyeur.
- Une batterie peut provoquer un court circuit assez important, pouvant dissoudre une bague (ou tout autre élément en métal) causant de graves brûlures.
- Porter une protection oculaire complète avec des gants et vêtements de protection lorsque vous retirez la batterie.
- Prendre soin de ne pas toucher les fils ensemble ou leur permettre d'être en contact avec des éléments métalliques, susceptibles de provoquer des étincelles et/ou un court-circuit avec la batterie.
- Ne jamais brûler ou permettre une étincelle ou une flamme à proximité de l'aspirateur. La batterie peut générer des gaz qui pourraient éventuellement s'enflammer.
- Ne pas exposer au feu ou à une chaleur intense, car cela peut entraîner une explosion.
- Si une batterie fuit, éviter tout contact avec l'acide répandu et mettre la batterie endommagée dans un sac plastique.
- Si l'acide entre en contact avec la peau et les vêtements, se laver immédiatement et abondamment avec de l'eau et du savon.
- Si l'acide entre en contact avec les yeux, rincer immédiatement les yeux à l'eau fraîche pendant au moins 15 minutes. Consulter immédiatement un médecin.

6.2 Passos para substituir a bateria

(1) Appuyez sur le bouton et déplacez-le dans le sens de la flèche jusqu'à ce qu'il se détache de la rainure du connecteur (comme indique le diagramme A).

(2) Fixez le corps pendant que le connecteur tourne et lâchez la monture de la batterie du corps (comme indique « b1 » « b2 » sur le diagramme B).

Remarque : ne tirez pas fort de la batterie, débloquez cette dernière et libérez le verrouillage. Fig [b3]

(3) Retirez la batterie usée et placez une nouvelle batterie lithium. Connectez tout d'abord la batterie et le verrouillage sur le support (point « c1 » « c2 » de l'illustration « C ») et placez la batterie.

Remarque : la batterie doit être placée sur sa position, à environ 10 mm du port de connexion, avec le câble sur la partie libre du côté (« c3 » sur l'illustration « C »)

(4) Tournez le connecteur dans le corps dans le sens horaire jusqu'à ce que le bouton soit ajusté dans la rainure du connecteur (comme indique le diagramme D).

(5) Vous pouvez maintenant utiliser le nettoyeur d'après les instructions.

Remarque : ce produit fonctionne uniquement sous l'eau. En dehors de l'eau, il cesse de fonctionner.

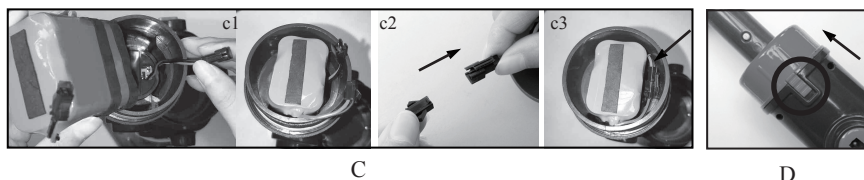
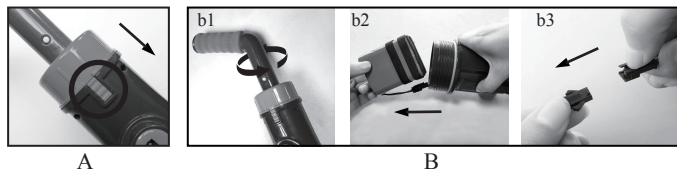

7. Fonctionnement

MISE EN GARDE

N'utilisez pas l'aspirateur si vous détectez des dommages sur ce dernier.

Le liquide peut être endommagé s'il existe des filtrations de lubrifiants.

Ne pas utiliser l'aspirateur en présence de personnes ou d'animaux dans l'eau.

Vérifier que l'aspirateur soit complètement immergé avant de le mettre en marche. Ne JAMAIS l'utiliser en dehors de l'eau. Cela entraînerait une panne dans les joints de l'axe et le moteur et la garantie serait automatiquement ANNULÉE.

Ne JAMAIS utiliser l'aspirateur sans avoir préalablement placé un filtre en parfait état. Si le filtre présente des défauts, la garantie sera ANNULÉE.

Il existe un risque de coincement par succion. Éviter le contact des cheveux ou d'autres parties du corps et de vêtements larges avec l'orifice de succion lorsque l'aspirateur est en marche.

Ne jamais introduire des parties du corps, des vêtements ou autres objets dans les ouvertures ni dans les pièces mobiles de l'aspirateur.

Ne jamais utiliser l'appareil pour ramasser des substances toxiques, inflammables ou combustibles. Ne pas le mettre en marche près de vapeurs explosives ou inflammables.

ATTENTION !

N'utilisez que les accessoires originaux fournis avec ce produit.

NE PAS utiliser l'aspirateur immédiatement après l'installation de la piscine. Il est conseillé d'attendre que l'eau circule pendant au moins 24-48 heures.

NE JAMAIS laisser l'aspirateur dans l'eau s'il n'est pas utilisé.

La pièce transparente de succion doit être correctement installée avant de mettre en marche l'aspirateur électrique. Cette pièce transparente possède un système de protection pour éviter les blessures dans les mains.

8. En cas de problème

Problème	Cause possible	Solutions
Le nettoyeur n'aspire pas les débris	Batterie faible	Recharger la batterie. Temps d'usage normale de la batterie une fois complètement chargée : 90 min.
	Le rotor est bloqué	Mettre hors tension l'appareil et vérifier visuellement l'espace au milieu de l'aspirateur pour voir si le rotor est bloqué. Vous pouvez utiliser votre main pour faire tourner les 2 cercles du rotor et le rendre plus souple. MISE EN GARDE : vérifier que le nettoyeur est bien éteint lors de l'entretien de l'appareil.
	Le rotor est cassé	Contactez votre revendeur pour remplacer le rotor
	Le(s) filtre(s) sont pleins(s)	Nettoyer les 2 filtres.
Des débris s'échappent du filtre	Le sac du filtre est endommagé.	Remplacer le sac.
Poignée / connecteur pour manche ne ferme pas correctement à l'assemblage	Les clips latéraux sont cassés	Remplacer des clips latéraux
Le nettoyeur ne se recharge pas	La batterie est défectueuse	Contactez votre revendeur pour changer la batterie. Mise en garde : Quand vous remplacez la batterie, contactez votre revendeur local afin d'acheter la batterie originale au lithium afin de ne pas endommager l'appareil.
	Le chargeur ne fonctionne pas	Contactez votre revendeur pour changer le chargeur. Mise en garde : utiliser un chargeur erroné peut endommager la batterie ou le nettoyeur et annuler la garantie.